

drop awnings | toldos verticales



**Gibus**<sup>®</sup>  
THE SUN FACTORY · ITALY



## We support wellbeing by improving the environment

EN We protect ourselves from the sun to live better but we need the sun to illuminate our small world. At the office, at home or at our favorite restaurant, we are always tied to the sun and its presence. The awnings were designed to protect us from the heat, but they are also a sturdy shield during the winter. Saving energy is our small contribution to sustainability.

## Apoyamos el bienestar mejorando el medio ambiente

ES Nos protegemos del sol para vivir mejor, pero lo necesitamos para iluminar nuestro pequeño mundo. Tanto si se trata de la oficina, como de la casa o el restaurante que tanto nos gusta, siempre nos liga el sol y su presencia. Los toldos nacen para protegernos del calor, pero también son una sólida pantalla durante el invierno. Ahorrar energía es nuestro pequeño paso hacia la sostenibilidad.

### ADVANTAGES OF GIBUS PRODUCTS / LAS VENTAJAS DEL PRODUCTO GIBUS



**YOU WILL USE LESS AIR CONDITIONING  
AND SAVE MONEY / USAS MENOS EL AIRE  
ACONDICIONADO Y AHORRAS EN LA FACTURA**



**YOU WILL INCREASE THE COMFORT  
OF YOUR HOME /  
AUMENTA LA COMODIDAD DE TU CASA**



**THEY ARE A SCREEN FROM  
THE WEATHER AND LIGHT /  
APANTALLAMIENTO TÉRMICO Y LUMINOSO**

# drop awnings | toldos verticales

DROP AWNINGS / TOLDOS VERTICALES	> 4	SP	> 16
CLICK CABLE	> 6	TEKA	> 17
TOLO	> 8	CONFIGURATIONS / CONFIGURACIONES	> 18
DIM	> 15	TECHNICAL DETAILS / DETALLES TÉCNICOS	> 26

# drop awnings | toldos verticales

**EN** With manual or motorized rolling system, window awnings are practical and convenient for any type of space. They include a cassette where the cloth is gathered when the awning is closed. The cassette is in a niche and is available with a wall or ceiling mount. The window awnings designed by Gibus are made with innovative technologies and materials, therefore these products are highly resistant to bad weather and considerably long-lasting.

**ES** Con sistema de enrollado manual o motorizado, los toldos de ventanas son prácticos y cómodos para todo tipo de espacio. Comprenden un cofre en el que se enrolla la lona con el toldo cerrado. El cofre se ancla en nicho y está disponible también con fijación de pared o de techo. Los toldos de ventana que propone Gibus se realizan con materiales y tecnologías innovadoras que dan a estos productos una alta resistencia a la intemperie, un funcionamiento excelente y una notable duración.



### Sun Protection

**EN** The drop awnings effectively improve the quality of indoor climate and light condition, reducing the energy consumption of the building. They filter and protect from harmful ultraviolet rays. The level of protection depends on the weight, thickness and colour of the fabric.

### Protección solar

**ES** Los toldos verticales mejoran eficazmente el confort térmico y visual de los ambientes internos reduciendo el gasto energético del edificio y mejorando la calidad de los ambientes. Filtran y reducen las radiaciones solares con una eficiencia que depende del peso, el grosor y el color de la tela.



### Wind sensor

**EN** Thanks to the anemometer connected to the motor, the fabric rolls back as soon as the wind speed exceeds the resistance limits of this product. This sensor, connected to the electric motor, ensure the protection of the product in case of bad weather conditions.

### Sensor viento

**ES** Gracias al anemómetro conectado al motor, la lona se enrolla automáticamente en caso de viento superior a los valores de resistencia máxima del producto. Este sensor, conectado al motor eléctrico, garantiza la protección del toldo vertical incluso con condiciones meteorológicas desfavorables.





## click cable 11-13-naked

**Typology / tipología:** private house / casa privada

**Location / localidad:** Italy / Italia

**Products / productos:** click cable 13

**EN** Drop awning composed of quadrangular cassette and front bar driven by steel cables fixed to magnetic feet at the bottom. It is available in four sizes: 11, 13 and Naked. The cassette can be easily opened thanks to the dynamic closure system (Smart Cover patent). The Naked model - without the cassette box - is the perfect solution if the building into which you wish to install the awning has a suitable recess above.

**ES** Toldo de caída con cajón de sección cuadrada, barra de carga guiada por dos cables de acero inoxidable y pie de fijación con bloqueo magnético. Disponibles en 4 medidas: 11, 13 y Naked. El cofre se puede abrir gracias al sistema de cierre móvil (sistema patentado Smart Cover). El modelo Naked, sin cofre, es la solución perfecta para la instalación en un hueco en el techo, si estuviera disponible en el edificio.





smart cover patent

**ceiling mount / fijación al techo**



**wall mount / fijación a pared**



**EN** The box is reversible and allows the installation of the awning whether on the wall or the ceiling. Thanks to the magnetic anchoring system of the front section, the fabric is taut when the awning is open even when it is windy.

**ES** El cofre es reversible y permite instalar el toldo en la pared o en el techo. Gracias al sistema de anclaje magnético del frontal se consigue un tensado excelente de la lona con el toldo desenrollado incluso cuando hace viento.

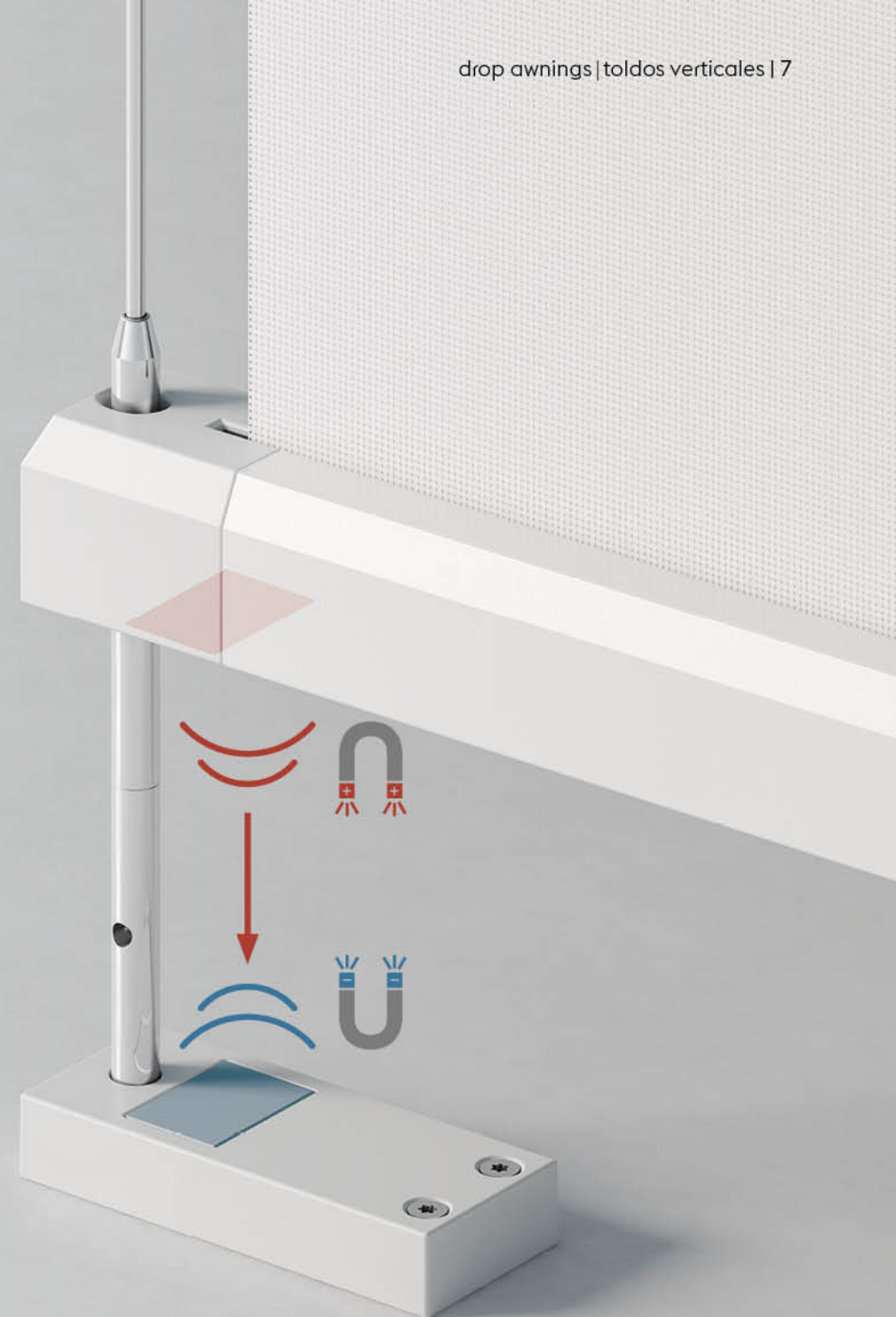

# tolo gc

**Typology / tipología:** private house / casa privada

**Location / localidad:** Italy / Italia

**Products / productos:** Tolo GC

**EN** Tolo GC, motorized with steel cable lateral guides.

When opening the awning, the frontal bar descends sliding on the lateral guide cables dragging the cloth to the magnetic feet positioned at the base of the awning or in an intermediate position. The magnetic feet in which the guide cables are set can be installed directly on the ground, on wall brackets or on recessed wall. The rear exit of the cloth allows a greater adherence to the glass surface to provide better protection.

**ES** Tolo GC, solución con las guías cable de acero laterales motorizada.

Si se abre el toldo el frontal baja deslizándose sobre las guías cables laterales, arrastrando la lona tensada hasta engancharse en las patas magnéticas situadas en la base del toldo o en una posición intermedia. Las patas magnéticas en las que se fijan los cables guía se pueden montar directamente en el suelo o en soportes de pared o de nicho.

La salida trasera de la lona permite una mayor adherencia a la superficie acristalada y la optimización de las medidas internas permite que la lona ofrezca una protección mayor.

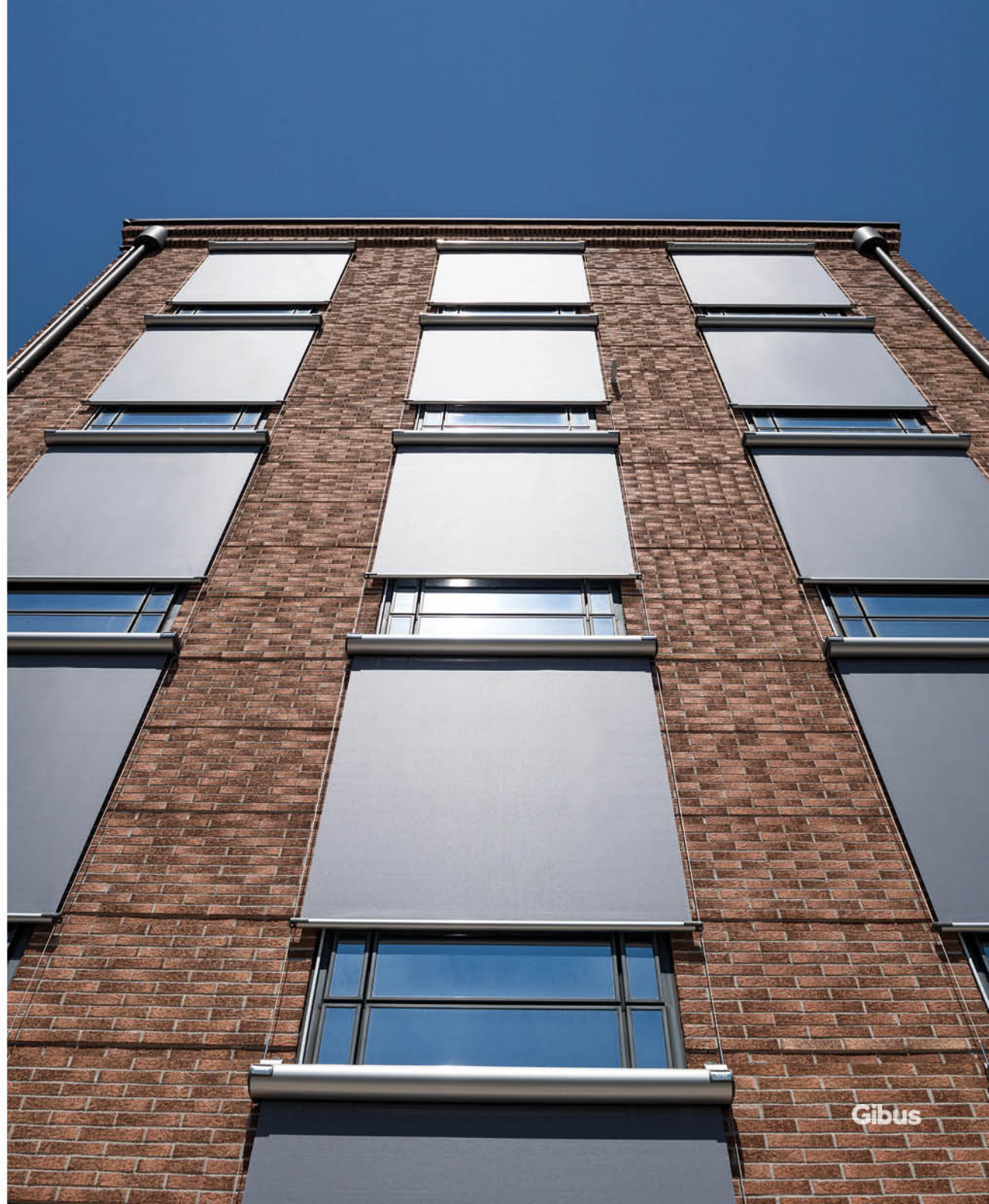





## tolo ga

**Typology / tipología:** private house / casa privada

**Location / localidad:** Greece / Grecia

**Products / productos:** Tolo GA

**EN** Tolo GA, motorized drop awning with aluminium guide and intermediate blocks. The frontal bar runs into two aluminium lateral guides that can be installed on the wall, on wall niche or that can independently bear the cassette with no further supports. Lateral guides are equipped internally with an innovative automatic lock that can stop the cloth in intermediate stable positions keeping it in tension. The mechanism works automatically with simple and intuitive sliding movements of the cloth in opposite direction of the tension. This model comes as standard supply with a Maestria+ IO motor.

**ES** Tolo GA, toldo vertical con guía de aluminio y bloques intermedios motorizado. El frontal se desliza dentro de las dos guías laterales de aluminio. Las guías se pueden montar en la pared, en nicho o incluso pueden soportar autónomamente el cofre sin más apoyos. Las guías laterales están dotadas en su interior de un innovador bloqueo automático que permite parar la lona en posiciones intermedias estables manteniéndola en tensión. El mecanismo funciona automáticamente y se acciona con movimientos sencillos e intuitivos de deslizamiento del toldo en la dirección contraria a la de tensión. Este modelo viene de serie con motor Maestria+ IO.



Gibus

Gibus

# tolo cl

**EN** Tolo CL, motorized drop awning.

The aluminium cassette contains the cloth with the rear output and all the mechanical parts for the movement, all hidden and not visible. Tolo CL is suitable for wall or ceiling installation. The frontal bar drops in line with the magnetic feet which can be placed on the floor or handrail.

Due to the absence of side guides it is recommended not to keep the awning open in strong wind conditions ( $> 110$  N per minute).

**ES** Tolo CL, toldo vertical motorizado.

El cofre de aluminio contiene la lona con salida trasera y todos los mecanismos de movimiento. Nada queda a la vista. Es posible fijarlo tanto en la pared como en el techo. La lona, baja en coincidencia con el punto en que se encuentran las patas magnéticas (suelo o barandilla), que bloquean la barra horizontal.

La ausencia de guías hace posible el enrollado del toldo en posiciones distintas de la vertical, tal como a menudo exigen las terrazas con barandilla.

A causa de la ausencia de las guías laterales, se desaconseja utilizar el toldo cuando hace mucho viento ( $> 110$  N por minuto).





Gibus

## tolo cl

**Typology / tipología:** private house / casa privada

**Location / localidad:** Spain / España

**Products / productos:** Tolo CL

12 | drop awnings | toldos verticales



## tolo bp

**Typology / tipología:** private house / casa privada

**Location / localidad:** Spain / España

**Products / productos:** Tolo BP



## tolo bp

EN Tolo BP, motorized drop awning.

This model is characterized by lateral telescopic arms in powder coated aluminium that are fixed to the wall and to the frontal bar. The arm that originates from the frontal bar is fixed to the wall through a system of two aluminium shells mounted on a buffer so as to form a closed system. The joint allows the smooth movement of the arm without showing mechanical parts. Once the cloth is wrapped up the frontal hides behind the cassette, very close to the wall, so as to reduce the external dimension and the cloth exposure to atmospheric agents. Tolo BP is suitable for wall installation or niche installation with special brackets.

ES Tolo BP, toldo vertical con brazos de pared motorizado.

Este modelo se caracteriza por brazos laterales telescópicos de aluminio barnizado anclados en la pared y en el frontal de la lona. El brazo que parte del frontal está anclado en la pared con un sistema de dos semi-estructuras de aluminio montadas en un cojinete de manera que se forme un sistema cerrado. La articulación permite el movimiento fluido del brazo sin mostrar piezas mecánicas o de fijación. Una vez recogido el toldo el frontal se coloca debajo y detrás del cofre, al borde de la pared, para reducir el espacio ocupado exterior y la exposición de la lona a los agentes atmosféricos. Montaje en la pared o de nicho con soportes específicos.





## tolo bg

**Typology / tipología:** private house / casa privada

**Location / localidad:** Italy / Italia

**Products / productos:** Tolo BG

**EN** Tolo BG, motorized drop awning with aluminium guides, arms and intermediate section bar. The compact cassette of the Tolo line, with flat caps mounted on safe aluminium guides, contains the mechanical parts and the cloth. The lateral arms (60 cm) from the frontal bar end up in an articulated joint which slides along the guides until the locking point, from which begins the external rotation of the arms. The intermediate section bar is adjustable in height, increases the overall strength and allows further adjustment of the inner light, elegantly modulated by the inclination of the lateral arms to a maximum of 165°. Lights and shades follow the forms created by the character of Gibus design that enhances every surface. This model can be installed in three different configurations: wall, niche or freestanding guides.

**ES** Tolo BG, toldo vertical motorizado con guías de aluminio, brazos y cortavientos. El cofre compacto con tapones planos de la línea Tolo, montado sobre las seguras guías de aluminio, contiene los mecanismos y la lona. Los brazos laterales (de 60 cm) que parten del frontal terminan en una unión articulada que se desliza por las guías hasta el punto de bloqueo, desde donde inicia la rotación externa de los brazos. El cortavientos, de altura regulable, aumenta la robustez en conjunto y permite otras regulaciones de la luz interna, elegantemente modulada por la inclinación de los brazos laterales hasta 165° como máximo. La luz y las sombras siguen eficazmente las formas que dicta la personalidad del diseño Gibus que exalta cualquier superficie. Este modelo se puede instalar en tres configuraciones: de pared, de nicho o con guías autoportantes.





## dim

**Typology / tipología:** private house / casa privada

**Location / localidad:** Italy / Italia

**Products / productos:** Dim 6G

**EN** A line of robust drop awnings, with lateral aluminium guides to permit better fabric sliding and greater protection. They are ideal for covering windows, arcades, medium to large-sized commercial windows and large dimensions. Available in two variants, with or without cassette, they can be motorized.

**ES** Una línea de toldos verticales robustos, con guías laterales de aluminio para permitir un mejor deslizamiento de la lona y una mayor protección. Son ideales para oscurecer ventanas, pórticos y cristalerías de mediano y gran tamaño. Disponibles en dos variantes, con o sin cofre, todas son motorizables.





sp

**Typology / tipología:** private house / casa privada

**Location / localidad:** Italy / Italia

**Products / productos:** Sp 0 GC

**EN** The SP models with their essential design and extremely simple installation are the basic solution for protecting outdoor areas and making partially protected areas, such as terraces, porticos and windows, more functional. An additional protective roof is available on request. The lack of knobs on the frontal bar makes this model suitable for wall niche installation, in addition to the usual wall and ceiling installation.

SP can be manually or motor operated.

**ES** Los modelos SP con un diseño esencial y sumamente fáciles de instalar, son la solución básica para proteger y hacer más vivibles los espacios ya parcialmente protegidos como terrazas, pórticos y ventanas. A solicitud del cliente está disponible un tejadillo de protección adicional. La total ausencia de pomos en el frontal hace que sea especialmente apropiado para las instalaciones en nicho.

Hay disponibles uniones de pared o en techo. Mando de accionamiento de tornillo o de motor.





# teka

**Typology / tipología:** private house / casa privada

**Location / localidad:** Italy / Italia

**Products / productos:** Teka GC

**EN** The Teka models are characterized by the modern and elegant cassette design, suitable for any architectural context. The aesthetic component is joined by the functional one, that is awning protection to prolong its duration over time.

The Teka line can be installed in sight or in a niche.

Resistance, aesthetics and versatility are brilliantly united in various installation solutions.

Easy assembly, thanks to the push-fit aluminium fast coupling system onto wall or the ceiling brackets and the cassette slope in the Teka 00/1/5 models provided with an extendable arm.

Available with both manual crank and motorized control.

**ES** Los modelos Teka se caracterizan por el diseño del cofre, moderno y elegante, que se adapta perfectamente a cualquier contexto arquitectónico.

Al componente estético se añade el funcional de protección de la lona para prolongar la duración con el paso del tiempo.

La línea Teka se presta a un montaje a la vista o de nicho.

Resistencia, estética y versatilidad se unen brillantemente en distintas soluciones de instalación.

Facilidad de montaje gracias al sistema de cabezales de aluminio con enganche rápido en soportes de pared o de techo y con posibilidad de regulación de la inclinación del cofre en los modelos Teka 00/1/5 dotados de brazo extensible.

Disponibles tanto con mando manual con torno como motorizado.



Gibus

Gibus

## CONFIGURATIONS / CONFIGURACIONES click cable

CLICK CABLE 11

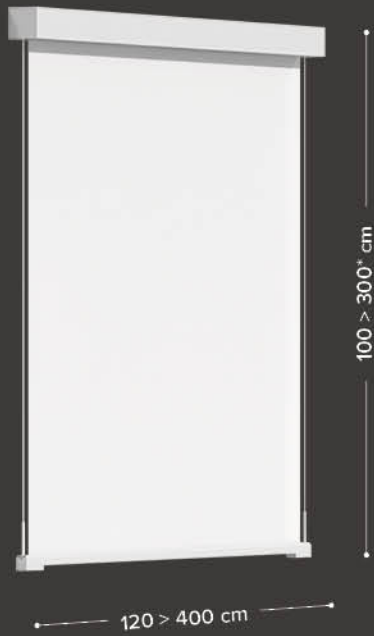

CLICK CABLE 13

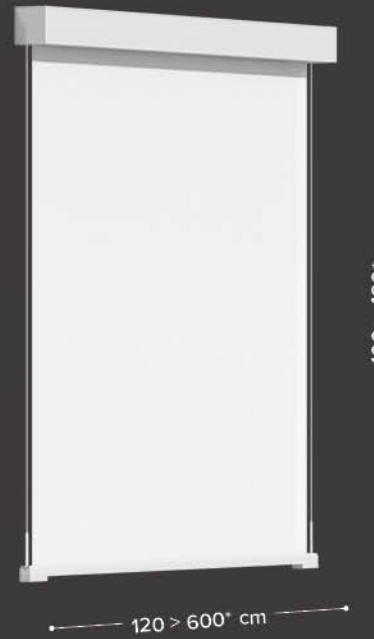

CLICK CABLE NAKED

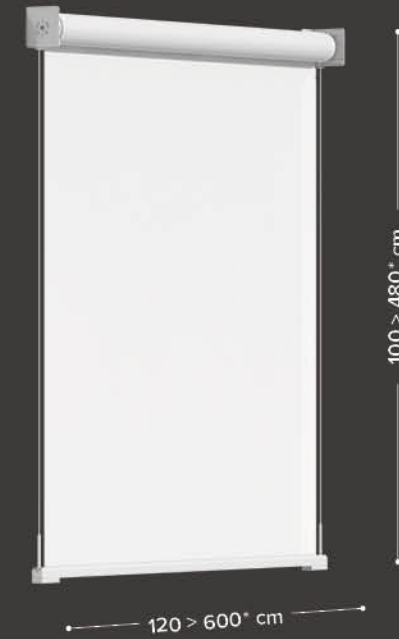

\* dimensional limits in function of the type of fabric / límites de tamaño en relación con el tipo de tejido.

# CONFIGURATIONS / CONFIGURACIONES

## click cable

### CLICK CABLE 11 - CLICK CABLE 13

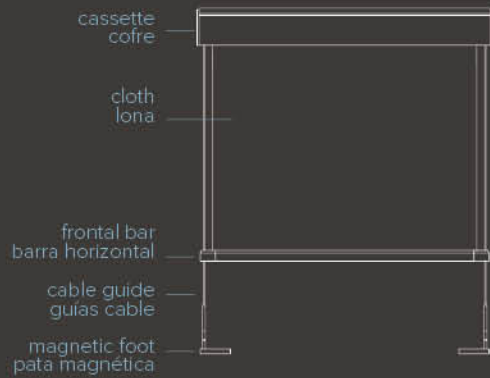

Bottom fixing:  
balcony/floor  
Fijación inferior:  
balcón/suelo



Bottom fixing:  
wall  
Fijación inferior:  
de pared frontal



Bottom fixing:  
lateral  
Fijación inferior:  
entre paredes

WALL MOUNT  
FIJACIÓN A PARED



CEILING MOUNT  
FIJACIÓN AL TECHO



### CLICK CABLE NAKED

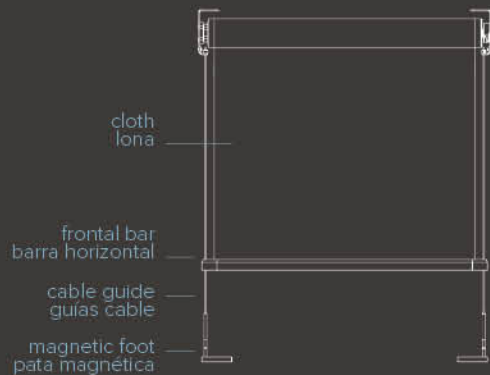

Bottom fixing:  
balcony/floor  
Fijación inferior:  
balcón/suelo



Bottom fixing:  
wall  
Fijación inferior:  
de pared frontal



Bottom fixing:  
lateral  
Fijación inferior:  
entre paredes

WALL MOUNT  
FIJACIÓN A PARED



CEILING MOUNT  
FIJACIÓN AL TECHO



## CONFIGURATIONS / CONFIGURACIONES

### tolo

#### TOLO GC

cable guides  
guías de cable



#### TOLO GA

aluminum guide with intermediate blocks  
guía en aluminio con bloques intermedios



#### TOLO CL

free fall  
caída libre



Gibus

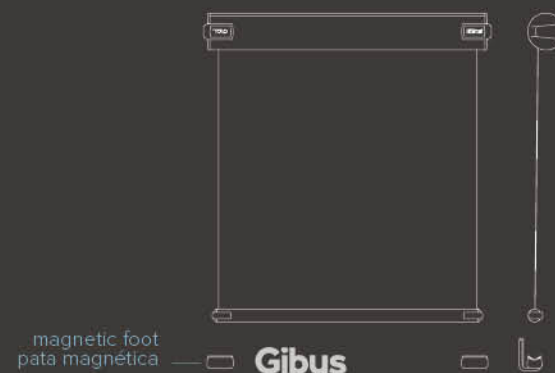
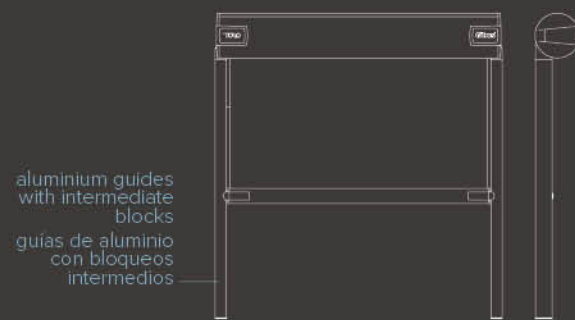
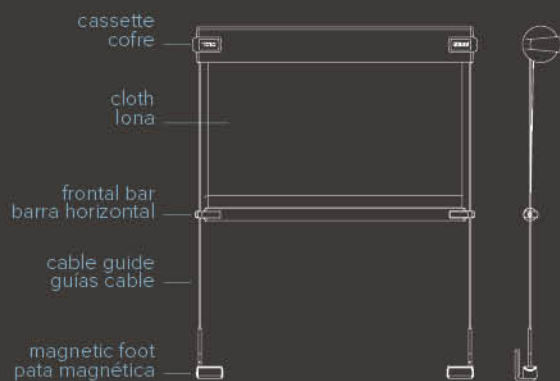

# CONFIGURATIONS / CONFIGURACIONES

## tolo

**TOLO BP**  
wall arms  
brazos a pared

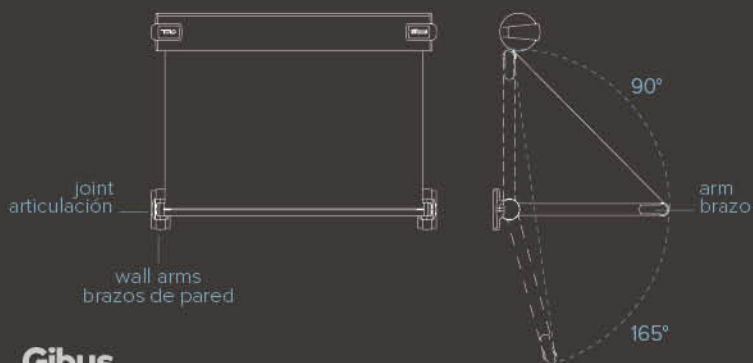
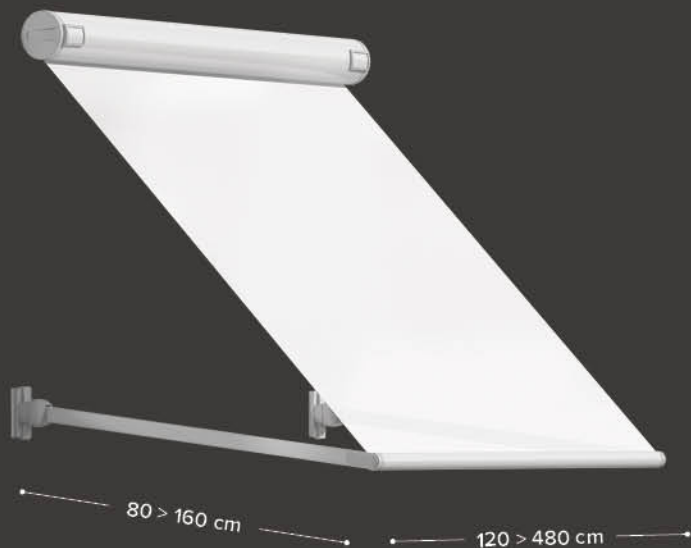

Gibus

**TOLO BG**  
arms rail with frontal bar  
brazos en guía con rompitrata

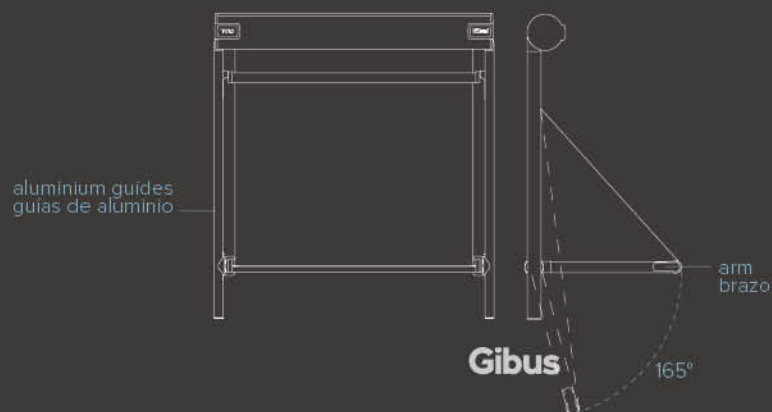
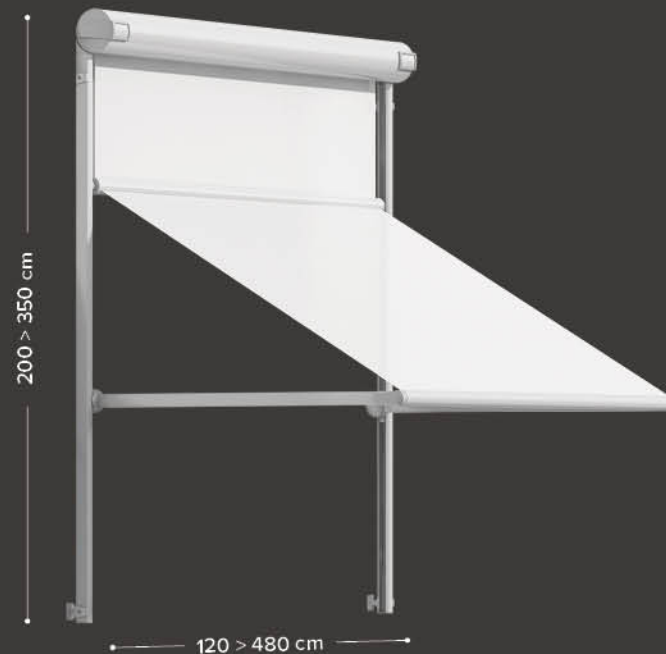

Gibus

WALL MOUNT  
FIJACIÓN A PARED



CEILING MOUNT  
FIJACIÓN AL TECHO



## CONFIGURATIONS / CONFIGURACIONES

dim

**DIM 0G**  
without cassette / sin cofre

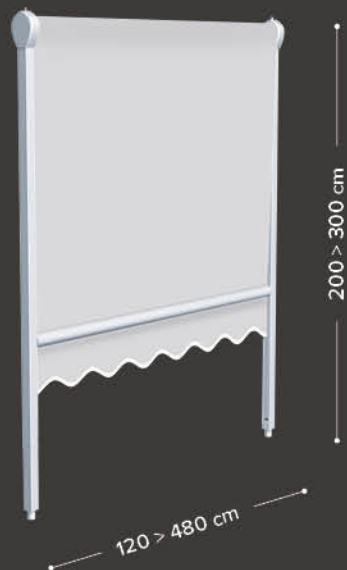

Equipped with aluminium side guides.  
Dotado de guías laterales de aluminio.

**DIM 5**  
without cassette / sin cofre



Equipped with lateral guides and awning leaf with wind brace.  
Dotado de guías laterales y basculamiento de la lona con cortavientos.

**DIM 6G**  
with cassette / con cofre

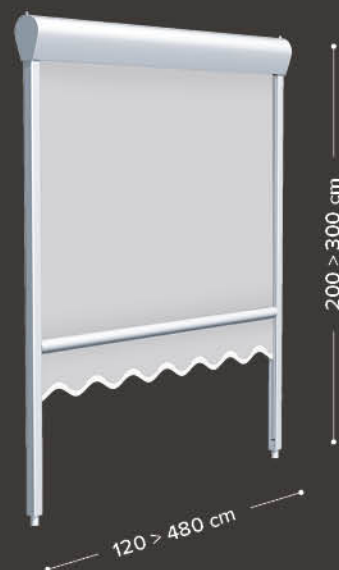

Equipped with aluminium side guides.  
Heads fastened to the aluminium cassette.  
Dotado de guías laterales de aluminio.  
Cabezales fijados en el cofre de aluminio.

**DIM 6**  
with cassette / con cofre

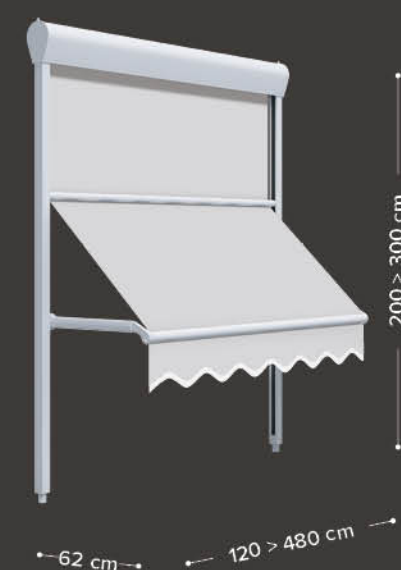

Equipped with side guides and an awning leaf with a wind brace. Heads fastened to the aluminium cassette.  
Dotado de guías laterales y basculamiento de la lona con cortavientos. Cabezales fijados en el cofre de aluminio.

## CONFIGURATIONS / CONFIGURACIONES

sp

SP 0

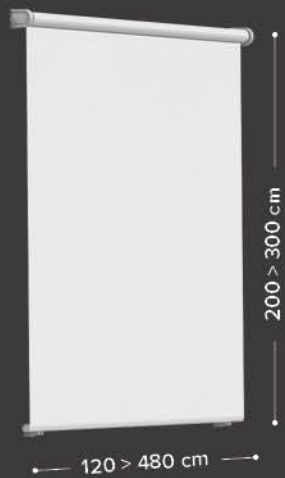

Handrail or floor fastening.  
Anclaje en la barandilla o el suelo.

SP 0 GC



Handrail or floor fastening and equipped with side guides and 4 mm stainless steel cable.  
Anclaje en la barandilla o el suelo dotado de guías laterales de cable de acero inoxidable de 4 mm.

SP 00



Equipped with adjustable arms fixed to the handrail.  
Dotado de brazos regulables anclados en la barandilla.

SP 1

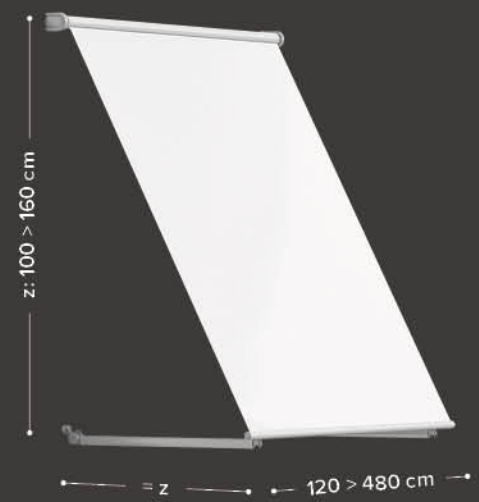

Equipped with arms fixed to the wall and a tension spring.  
Dotado de brazos fijados a la pared con resorte en tracción.

## CONFIGURATIONS / CONFIGURACIONES

# teka

TEKA GC



Lateral stainless steel 4 mm cable guides with lower tension rod and bracket.

Guías laterales de cable de acero inoxidable de 4 mm con tirante inferior y estribo para tirante.

TEKA 0G



Drop awning model with aluminium side guides.

Modelo de toldo vertical con guías laterales de aluminio.

TEKA 0

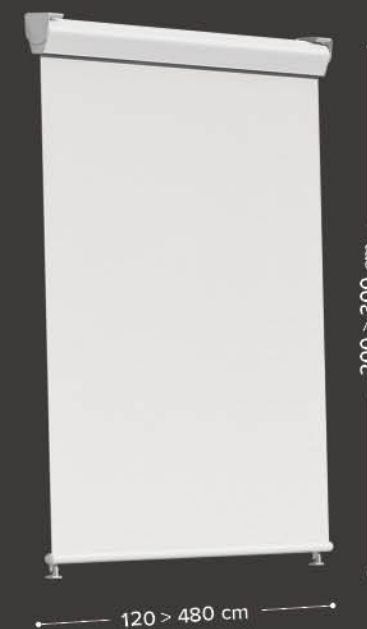

Drop awning model without guides, hooks and eyes for fastening to handrail or floor.

Modelo de toldo vertical sin guías, dotado de ganchos y ojales para anclaje en la barandilla o el suelo.



## CONFIGURATIONS / CONFIGURACIONES

### teka

TEKA 00



Drop awning model without guides, adjustable arms for fastening to handrail.

Modelo de toldo vertical sin guías, dotado de brazos regulables para anclaje en la barandilla.

TEKA 5

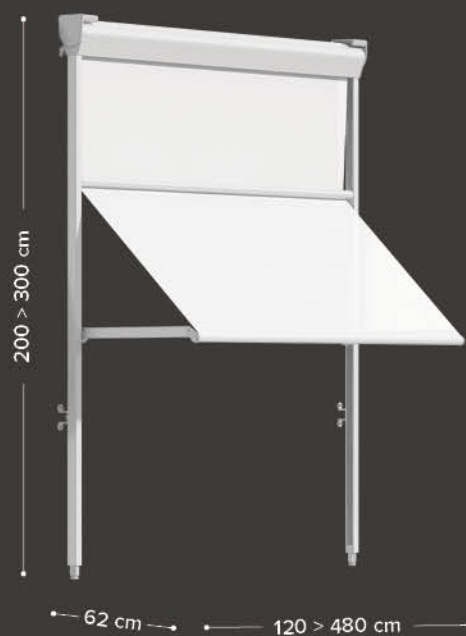

Awning model with aluminum side guides and an awning leaf with a wind brace.

Modelo de toldo vertical con guías laterales de aluminio y basculamiento de la lona con cortavientos.

TEKA 1



Drop awning model without guides and equipped with wall arms and tensioned spring.

Modelo de toldo vertical sin guías dotado de brazos de pared con resorte en tracción.



























## TECHNICAL DETAILS / DETALLES TÉCNICOS

### frame colours / colores de la estructura

**EN** The aluminium used in our products is given preventative treatment to seal the coating on its surface after it has been cleaned. This effectively slows down the aggressive effects of weathering and salty spray. Powder coating further increases the protection given to the aluminium, against corrosion and weathering. Its mechanical features are also highly sophisticated.

**ES** El aluminio utilizado es sometido a un tratamiento preventivo que fija mejor la pintura a la estructura previamente limpiada, ralentizando la agresión por parte de agentes atmosféricos y de las nieblas salinas. El aluminio barnizado en polvo aumenta la resistencia a la corrosión y a los agentes agresivos y tiene elevadas características mecánicas.

For combinations and availability, always refer to the Gibus price list in force.  
Para combinaciones y disponibilidad, siempre consulte la lista de precios Gibus vigente.

	<b>RAL 9010</b> white <b>satin</b> blanco <b>satin</b>		<b>RAL 1013</b> ivory <b>matt</b> marfil <b>matt</b>		<b>RAL 8019</b> brown <b>matt</b> marrón <b>matt</b>
	<b>RAL 1013</b> ivory <b>satin</b> marfil <b>satin</b>		<b>RAL 1015</b> ivory <b>matt</b> marfil <b>matt</b>		<b>RAL 9005</b> black <b>matt</b> negro <b>matt</b>
	<b>INOX GIBUS</b> light inox <b>metallic</b> inox claro <b>metallic</b>		<b>RAL 7030</b> grey <b>matt</b> gris <b>matt</b>		<b>RAL 9010</b> white <b>sablé</b> blanco <b>sablé</b>
	<b>416</b> anthracite Gibus <b>sablé</b> antracita Gibus <b>sablé</b>		<b>RAL 7032</b> grey <b>matt</b> gris <b>matt</b>		<b>RAL 1013</b> ivory <b>sablé</b> marfil <b>sablé</b>
	<b>RAL 7016</b> anthracite <b>satin</b> antracita <b>satin</b>		<b>RAL 7039</b> grey <b>matt</b> gris <b>matt</b>		<b>DB 703</b> grey <b>sablé</b> gris <b>sablé</b>
	<b>RAL 8017</b> brown <b>satin</b> marrón <b>satin</b>		<b>RAL 7035</b> grey <b>matt</b> gris <b>matt</b>		<b>RAL 9007</b> grey <b>sablé</b> gris <b>sablé</b>
	<b>BRONZE/BRONCE</b> bronze Gibus <b>matt</b> bronce Gibus <b>matt</b>		<b>RAL 7035</b> grey <b>satin</b> gris <b>satin</b>		<b>RAL 9006</b> grey <b>sablé</b> gris <b>sablé</b>
	<b>RAL 7016</b> anthracite <b>satin</b> antracita <b>satin</b>		<b>RAL 9006</b> grey <b>matt</b> gris <b>matt</b>		<b>RAL 7016</b> anthracite <b>sablé</b> antracita <b>sablé</b>
	<b>RAL 9010</b> white <b>matt</b> blanco <b>matt</b>		<b>RAL 9007</b> grey <b>matt</b> gris <b>matt</b>		<b>1247</b> brown Gibus <b>sablé</b> marrón Gibus <b>sablé</b>
	<b>RAL 9016</b> white <b>matt</b> blanco <b>matt</b>		<b>RAL 8017</b> brown <b>satin</b> marrón <b>satin</b>		<b>CORTEN</b> corten Gibus <b>sablé</b> corten Gibus <b>sablé</b>

### fabrics / tejidos

**EN** Acrylic, polyester, shading and blackout fabrics are available.

Acrylic fabrics are welded as standard; on request they can be sewn.

The **polyester fabrics** are resistant against wear, UV rays and atmospheric agents. The **shading fabrics** are micro-holed and not deformable; they allow good visibility to outwards while maintaining privacy. They are highly resistant to bad weather and UV rays. The **shading fabrics** are PVC coated and waterproof. The UV paint makes the fabric last a long time and the shading PVC technology protects from the sun's radiation and blocks the heat.

**ES** Hay disponibles lonas acrílicas, de poliéster, sombreantes y oscurecientes.

Las telas acrílicas están soldadas de serie; bajo solicitud se pueden coser.

Las **telas de poliéster** son resistentes al desgaste, a los rayos UV y a los agentes atmosféricos.

Las **lonas sombreantes** están microporadas y son indeformables, permiten una buena visibilidad al exterior y protegen la privacidad hacia el interior. Poseen una excelente resistencia a la intemperie y a los rayos UV. Las **lonas oscurecientes** están recubiertas con PVC y son impermeables. El barniz UV garantiza una larga duración con el paso del tiempo y la tecnología del PVC oscureciente protege de las radiaciones del sol y bloquea el calor.

#### Pelmets / bambalina

**EN** Classic, soft or linear with a selection of different designs available. Produced in type C, h 25 cm.

**ES** Clásica, suave lineal a elegir entre los distintos dibujos disponibles. De serie tipo C, h 25 cm.

#### Decoration / adorno

**EN** 15x15cm corner, 2 cm thick line Standard: type A closed, in golden pigment.

Upon request: A, B, C or D opened or closed, in golden pigment or other colours.

**ES** Ángulo 15 x 15 cm, línea 2 cm de grosor. De serie: tipo A cerrado, de pigmento dorado.

Sobre pedido: tipo A, B, C o D abierto o cerrado, de pigmento oro u otros colores.

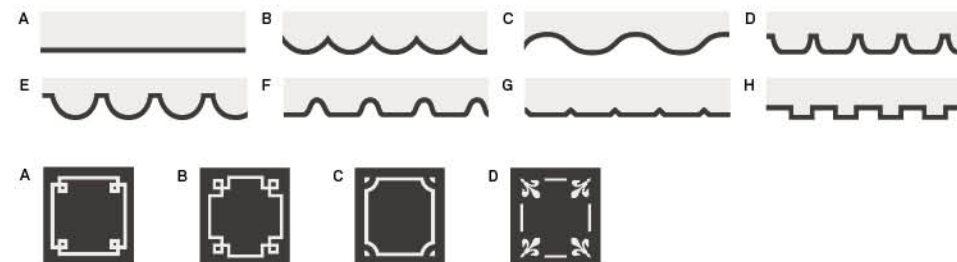

#### INFORMATION FOR GIBUS-CUSTOMERS

**EN** From 01-09-2013 the European Regulation 528/2012 concerning the placing on the market and use of biocidal products has come into force. These are antimycotic agents. Some of the fabrics used by Gibus undergo this treatment. For further information please visit our website [www.gibus.com](http://www.gibus.com)

#### INFORMACIÓN PARA LOS CLIENTES GIBUS

**ES** A partir del 01/09/2013 ha entrado en vigor el Reglamento Europeo 528/2012 que regula la comercialización y el uso de los productos biocidas: se trata de agentes antimicóticos. Algunos de los tejidos que Gibus utiliza están sometidos a este tratamiento. Para más información visiten nuestra página web [www.gibus.com](http://www.gibus.com)

# motorizations and automatismos motorizaciones y automatismos

**EN** Motorised and automated systems guaranteed by an excellent partner such as Somfy®. The motors are practically invisible, located inside the roller that retracts the fabric. Power is variable, depending on the size of the awning. Automated systems activate the awning to bring you the utmost comfort and total safety.

The **Sunis Wirefree II IO** detects the sun's intensity, allowing the fabric to open and close autonomously and intelligently. Passing clouds do not interrupt it. When the **Eolis Wirefree IO** detects an intensification in the wind, the awning automatically springs into action. The control system is constantly monitoring the wind's strength in order to manage the extension and retraction of the fabric, thus protecting it even when you're not there.

**ES** Motorizaciones y automatismos garantizados por un socio excelente como Somfy®. Los motores son prácticamente invisible introducidos en el interior del tubo enrollador, con una potencia variable en relación a las dimensiones del toldo. Los automatismos activan el toldo para una mayor comodidad con total seguridad.

El sensor **Sunis Wirefree II IO** detecta la intensidad de sol y la lona se abre o se cierra de manera autónoma e inteligente, sin tener en cuenta nubes pasajeras. Y cuando el viento detectado por el sensor **Eolis Wirefree IO** se intensifica, el toldo vuelve a subir automáticamente. El sistema de control efectúa un seguimiento constante de la fuerza del viento y gestiona el consecuencia el enrollado de la lona para proteger el toldo incluso cuando no hay nadie.

somfy.



**Situo 1  
Pure IO**



**Smoove 1 A/M IO  
with a selection of frame /  
con marco a elegir**



**Sensor  
Sunis Wirefree II IO**



**Sensor  
Eolis Wirefree IO**

## GIBUS

# our quality / nuestra calidad



**EN** From the awning to the technical details, from production to the client: Gibus total quality is excellence in fabrics, mechanisms and production up to assistance and competence in the points of sale.

**ES** De la lona a los detalles de construcción, de la producción al cliente: la Calidad Total Gibus es excelencia en los tejidos, en los mecanismos y en las elaboraciones hasta llegar a la asistencia y a la competencia que se pueden encontrar en los puntos de venta.



**EN** For any specific information a Gibus Specialist will be at your disposal: to make an on-site consultation and to prepare an accurate quotation.

**ES** Para toda la información específica tendrá a disposición al Especialista Gibus: para visitar sus instalaciones y evaluar el proyecto que quiere realizar, para darle los consejos más apropiados y preparar un presupuesto esmerado.



**EN** A collection of 600 designs, which can be coordinated with the other parts of the structure. Countless opportunities for a made-to-measure awning like the ones of an Italian tailor.

• Fabrics treated with TEFLON to make them resistant to sun, rain, smog, and mould.

- Sewn with TENARA® thread, guaranteed for 10 years against wear.
- Two series of specific filtering PVC for total protection from sun and rain.
- New fabrics in polyester for better performance.
- Screen and Soltis to protect yourself from the sun without renouncing the light.

**ES** Una colección de 600 diseños, coordinables con las otras partes de la estructura. Muchas oportunidades para un toldo a medida, como en el taller del sastre italiano.

- Tejidos con tratamiento TEFLON para resistir a sol, lluvia, esmog, moho
- Costuras en hilo TENARA® aseguradas por 10 años contra el deterioro
- Dos series de PVC oscureciente específicos para la protección total sol-lluvia
- Nuevos tejidos en poliéster para mejores prestaciones.
- Screen y Soltis para protegerse del sol sin renunciar a la luz.



**EN** Certified safety of a solid and robust pergola, at the forefront with regard to European Union standards. CE mark, obligatory for pergola according to what is set forth in the European UNI EN 13561 standard.

Gibus tests all awnings to check they resist to wind in accordance to the UNI EN 13561 standard. Wind classification: class 3.

**ES** La seguridad certificada de una pérgola sólida y robusta, en el cumplimiento de las normas de la Comunidad Europea. Marca CE, obligatoria en la pérgola según la normativa europea UNE EN 13561. Gibus testa todos los toldos para garantizar la resistencia al viento prevista por la norma europea UNE EN 13561. Clasificación al viento: clase 3.



**EN** We are the first to be satisfied and certain of the quality of our products, for this reason we give you a five-year guarantee. The guarantee terms are specified in detail in the "use and maintenance" manual that accompanies each product.

**ES** Estamos muy satisfechos y seguros de la calidad de nuestros productos, por eso se los garantizamos durante 5 años. Las condiciones de garantía están precisadas en el manual "uso y mantenimiento" que acompaña cada producto.



**EN** Cutting edge manufacturing technologies and craftsmanlike attention for the finishing, for mechanisms that last and work over time.

- Light aluminium alloy structure
- Stainless steel components

• Chromate-treated aluminium to protect even the most remote and hidden parts from the aggression of external agents.

**ES** Avanzadas tecnologías de construcción y esmero artesanal en los acabados, por mecanismos que duran y funcionan perfectamente en el tiempo.

- Estructura en aleación ligera de aluminio
- Detalles en acero inoxidable
- Cromación del aluminio para proteger incluso las partes más apartadas y escondidas de la agresión por parte de agentes externos.



**EN** Gibus makes use of holographic anti-counterfeit security technology and a unique alphanumeric code. It is the unmistakable signature of the authenticity and quality of Gibus. A system that protects the end user, guaranteeing maximum transparency since

originality, place of origin and quality of materials are well declared.

**ES** Gibus utiliza un holograma anti-falsificación con un código alfanumérico. Es el sello inconfundible de la autenticidad y calidad Gibus. Un sistema que protege al usuario final, garantizando la máxima transparencia: se declaran originalidad, lugar de origen y calidad de los materiales.



**EN** The ISO 9001 certification proves that the company quality management system complies with a standard of excellence. The OHSAS 18001 certification attests that the management system complies with the standard of reference and communicates to employees and the general public that the company is committed to proactively protecting the health and safety of its workers.

**ES** La certificación ISO 9001 demuestra que el sistema de gestión de la calidad de la empresa ha sido reconocido como conforme a un estándar de excelencia. La certificación OHSAS 18001 afirma que el sistema de gestión es conforme al estándar de referencia y comunica a los empleados y a la colectividad que la empresa se compromete en proteger proactivamente la salud y la seguridad de sus trabajadores.

# drop awnings | toldos verticales

---

CLICK CABLE

---

---

SP

---

---

TOLO

---

---

TEKA

---

---

DIM

---



EN Photographs, drawings, colors and texts are purely illustrative, with no contractual value. When signing a contract the current Gibus list must be referred to. Printed by Grafiche Gemma - February 2020  
ES Todas las fotos, dibujos, colores y textos son solamente a modo ilustrativo. Por lo tanto no tienen ningún valor contractual. Para la suscripción del contrato, es necesario hacer referencia a la lista de precios Gibus en vigencia. Imprimido por Grafiche Gemma - febrero 2020

**Gibus** Via L. Einaudi, 35 - 35030 Saccolongo (Pd - Italy) - [www.gibus.com](http://www.gibus.com) - **Photos:** Fragment  
**3D images:** Fragment Architecture/Bluemotion - **Graphic design:** Santacroce DDC